

Varenummer: 03552020

Beskrivelse: Fluro hydraulik ledhoved FPR 20N

Mål

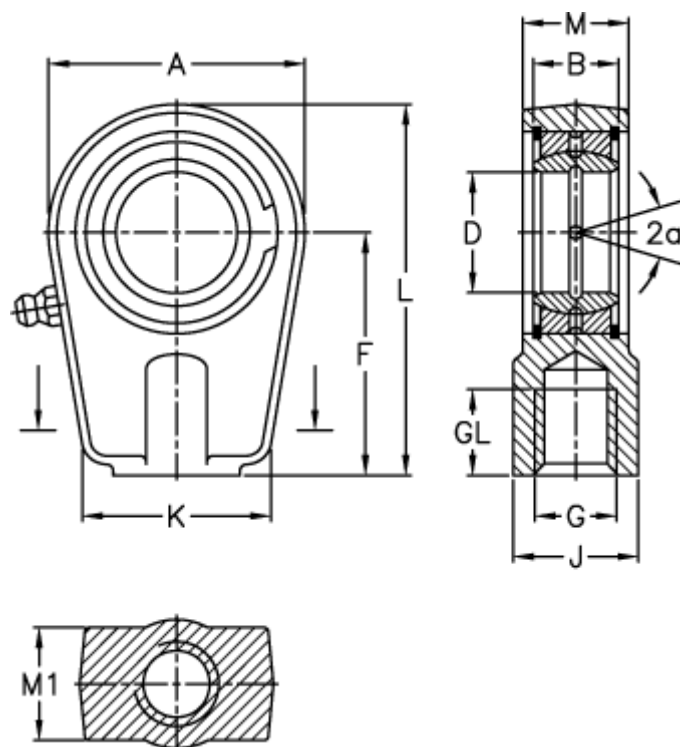

A	= 56	J	= 25
a (grader)	= 9	K	= 46
B	= 16	L	= 80
D	= 20	M	= 19
Dynamisk belastning C (kN)	= 30	M1	= 21
F	= 50	Statisk belastning C0 (kN)	= 72
g	= M16x1,5	Vægt	= 400
GL	= 17		